



※券見本です。実物と多少異なる場合があります。



BT-L250シリーズの仕様

型式	BT-L250
口座数	8、16、24、32、40、48、56、64
券寸法	幅57.5mm×長さ30、45、60、90mm
印刷用紙	感熱ロール紙 長さ300m (30mm券 10,000枚相当)
印刷方式	サーマルドット方式 (ドット密度 8ドット/mm)
印字内容	価格、設定文字、発行者名、発券時刻、号機、日時、発券番号その他
発券速度	口座ボタン押下後約2秒 ※30mm券
印字文字種	英数字、ひらがな、カタカナ、記号、JIS第一/第二水準漢字 ※明朝
使用貨幣	2千円札、千円札、500円硬貨、100円硬貨、50円硬貨、10円硬貨
紙幣収納枚数	混合 約370~400枚 ※官封券の場合
硬貨約容量	500円硬貨/約350枚 100円硬貨/約1,000枚 50円硬貨/約650枚 10円硬貨/約1,000枚
硬貨約補充方式	元詰・自動補給
集計様式	メニュー/口座形式を選択、グループ/時間帯/入出金情報を指定可能
外形寸法	W600mm×D250mm×H1600mm ※突起部を除く
質量	約80kg ※オプション含まず
定格消費電力	31W/30W (50Hz/60Hz)
電源・周波数	AC100V±10%、50/60Hz±1Hz
設置環境	屋内、温度5~40℃、湿度30~80% (結露なきこと)

寸法図

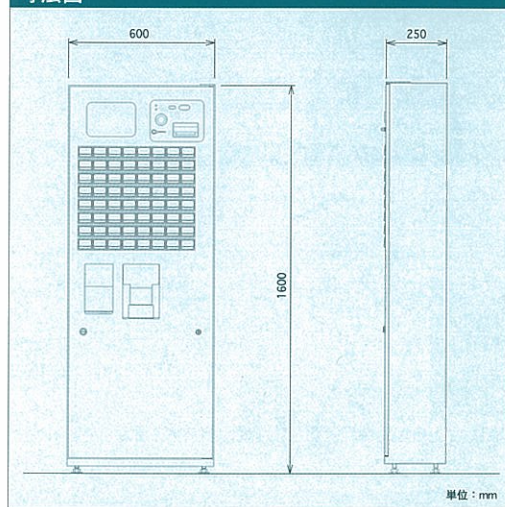

保守エリア参考図

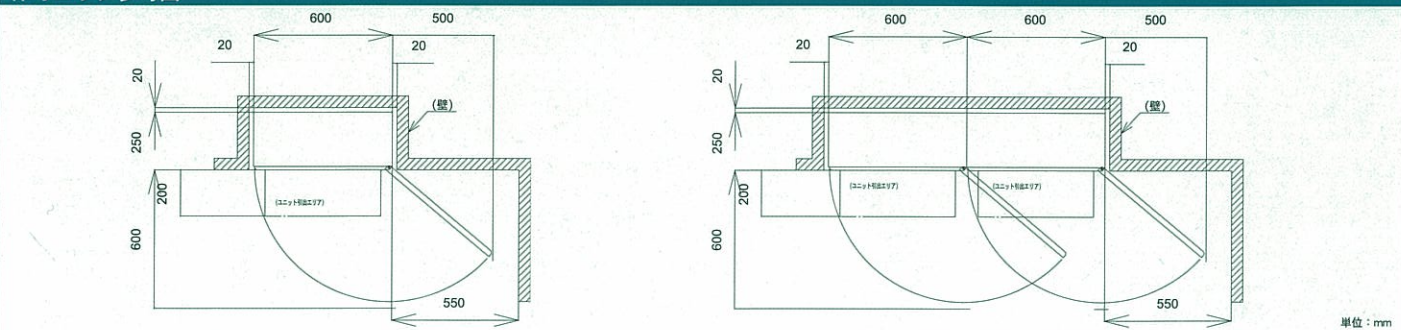

このカタログの記載内容、仕様及び外観は、改良のため予告無く変更することがあります。・製品の色は印刷物ですので、実際の製品の色と多少異なる場合があります。

安全に関するご注意

- ご使用前に、取扱説明書を必ずお読みのうえ、正しくお使いください。●設置は、専門の設置業者又はお買上先へ依頼してください。●設置に際しては、JIS基準や業界自主基準に基づく据付けをおこない、道路法や道路交通法、消防法、電気事業法などの関連法規を順守してください。●製品は、質量に耐えられる場所で使用してください。●アースを必ず接続してください。●定格電圧単相100Vの製品です。必ず単相100Vで電流容量15Aの専用コンセントを使用してください。
- 偽造貨幣及び外国貨幣による損害については弊社は一切補償いたしません。

TNSi ネットスアイ東洋株式会社

〒231-0021 神奈川県横浜市中央区日本大通18番地 KRCビル
マネーハンドリング事業部 営業部
TEL:(045) 226 5905
URL http://www.tns.co.jp/

札幌営業事務所 〒060-0013 札幌市中央区北十三条西十七丁目1番45号 TEL:(011) 707 4580
仙台支店 〒980-0811 仙台市青葉区一番町二丁目7番12号(グリーンビル) TEL:(022) 222 1053
名古屋支店 〒461-0005 名古屋市中区東一丁目10番9号(栄プラザビル) TEL:(052) 951 1221
大阪支店 〒540-0001 大阪市中央区城見一丁目4番70号(住友生命OBPプラザビル) TEL:(06) 6949 0707
広島営業事務所 〒734-0021 広島市南区上東雲町25番8号 TEL:(082) 282 1161
福岡支店 〒812-0012 福岡市博多区博多駅前中央街8番36号(博多ビル) TEL:(092) 441 1558



TICKET VENDER
BT-L250

付加価値と機能向上で
進化を遂げる、薄型ボディ



BT-L250シリーズのうれしい特長

心配な紙切れに 2ロールオートチェンジを標準装備

2巻のロール紙の1ロール目がなくなると自動的にもう1巻に切り替わる便利な機能です。

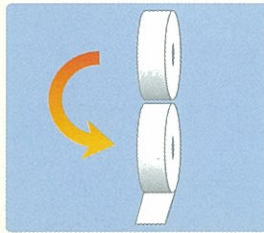

スペース効率を考えると奥行25センチ

設置場所に悩んでいませんか。本機は奥行き25センチのスリム設計ですので省スペースで設置できます。お店の効率的スペース利用にお役立てください。

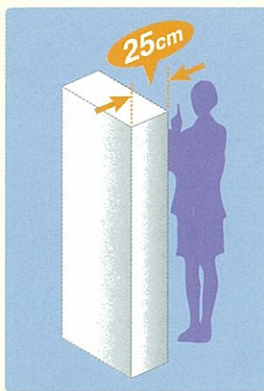

データ収集通信機能 (オプション)

通信機能 (オプション) を付けることによりLAN接続でパソコンに売上データを収集できますので売上管理・商品管理に力を発揮します。

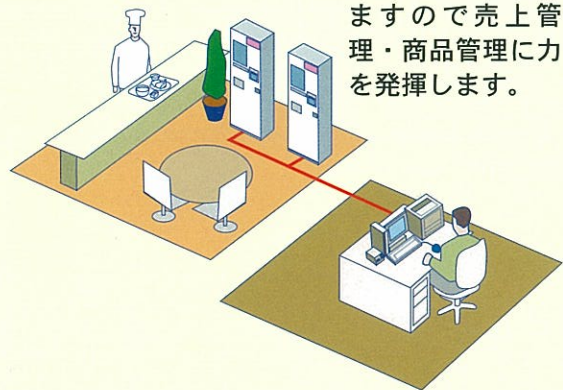

釣り銭容量アップ

つり銭用硬貨がたっぷり収容できます。



※弊社従来品比

8口座から64口座までえらべるフリーレイアウト

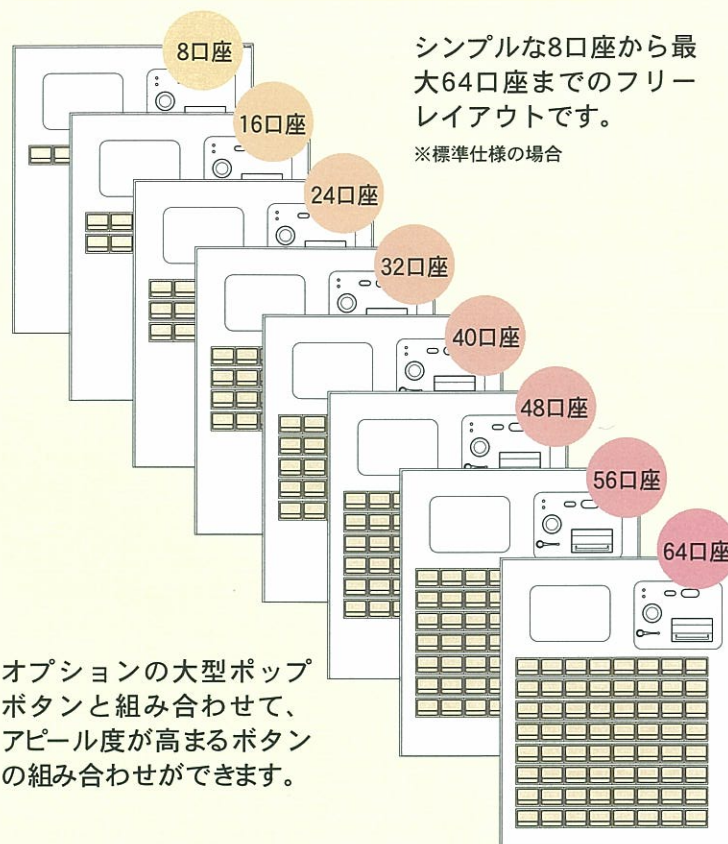

オプションの大型ポップボタンと組み合わせて、アピール度が高まるボタンの組み合わせができます。

売上アップとイメージアップに 大型ポップボタン (オプション)

標準ボタンに比べ約4倍の大きさの大型ポップボタンは
①見やすく表示、アピール向上
②購入時の快適性が大幅に向上します。



約4倍

看板LINE UP



※看板は、食券・利用券・入場券・証紙の4タイプの中からお選びいただけます。

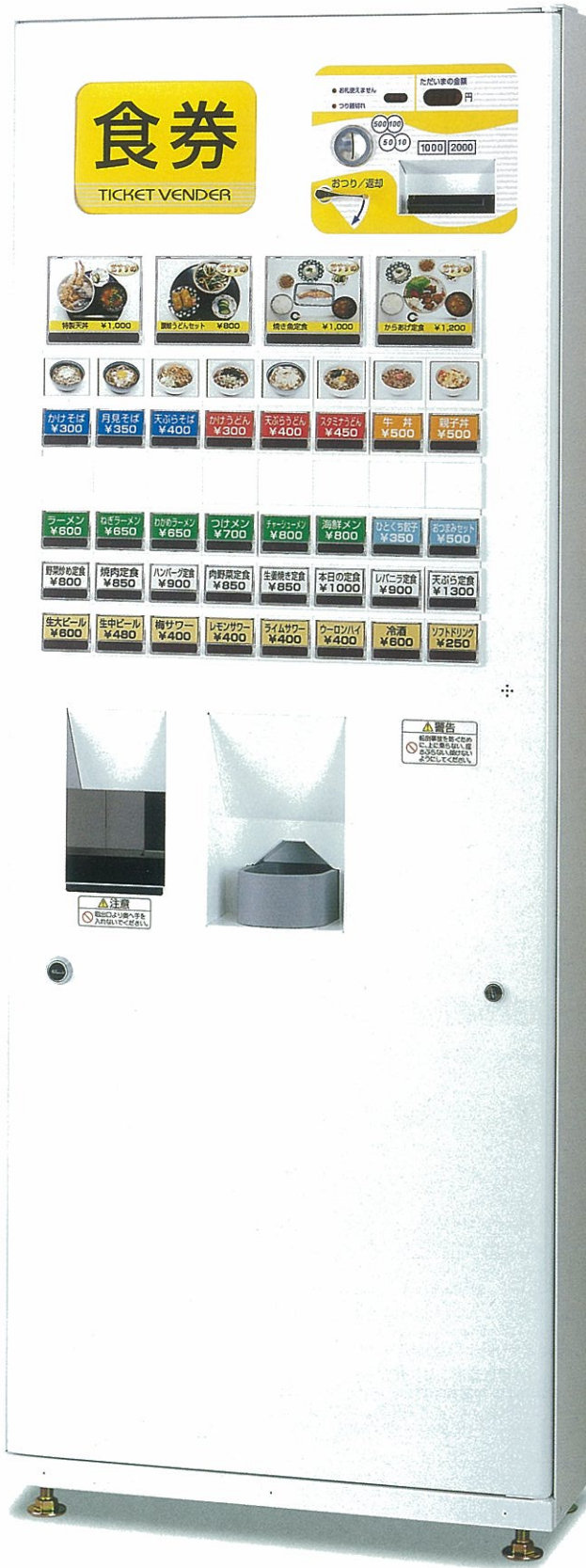

※この製品は、オプション (大型ポップボタン、メニューブロック) を使用しています。

SAMPLE

*****L250*****
01号機 05年 6月 1日 21時08分
《日計硬貨回収》

金種	枚数	金額
500円	98枚	49000円
100円	188枚	18800円
50円	97枚	4850円
10円	184枚	1840円

OOOOレストラン

日計硬貨回収結果

*****L250*****
01号機 05年 6月 1日 21時08分
《日計時間別グループ集計》

1. 00:00-01:00	枚数	金額
G1	5枚	4700円
G2	10枚	3550円
G3	8枚	6000円
G6	2枚	800円
小計	25枚	15050円

2. 01:00-02:00

G1	10枚	9100円
G2	18枚	6300円
G3	6枚	3500円
小計	34枚	18900円

24. 23:00-00:00

G2	6枚	2200円
G6	3枚	1200円
小計	9枚	3400円

合計 468枚 253160円

OOOOレストラン

日計時間別グループ別集計

*****L250*****
01号機 05年 5月31日 21時19分 から
05年 6月 1日 21時08分 まで
《日計》 =メニュー形式=

000	あじフライ定食	16枚	16000円
001	焼き魚定食	11枚	11000円
002	讃岐うどんセット	17枚	13600円
003	特製天丼	14枚	14000円
004	かけそば	29枚	8700円
005	月見そば	32枚	11200円
006	天ぷらそば	15枚	6000円
007	かけうどん	24枚	7200円
008	天ぷらうどん	7枚	11200円
031	フィムアソ	9枚	3600円
032	梅サワー	14枚	5600円
033	ウーロンハイ	14枚	5600円
034	ソフトドリンク	18枚	4500円
035	冷酒	7枚	4200円

合計 468枚 253160円

販売内訳
標準 468枚 253160円

取扱い数 249件
取扱い数 0件
見本 0枚

日計クリア履歴
05年 5月31日 21時19分 0

OOOOレストラン

日計メニュー形式

オプション

ファイル集計機能
売上データをコンパクトフラッシュ (別売) に保存できます。

通信機能
LAN接続にてパソコンで売上データを収集できます。

オーダリングプリンタ
お客様が購入されると同時に、購入された券と同じ内容を離れた場所でプリントアウトできます。

売切装置
離れた場所で券売機の状態を把握でき、また、口座及びメニューの売切れ制御ができます。

*****L250*****
01号機 05年 6月 1日 21時08分
《日計入出金情報》

2千円	入金	21枚	42000円
	払出	0枚	
1千円	入金	179枚	179000円
	払出	0枚	
500円	入金	179枚	89500円
	払出	60枚	
100円	入金	48枚	4800円
	払出	288枚	
50円	入金	288枚	14400円
	払出	231枚	
10円	入金	57枚	5700円
	払出	102枚	
	入金	37枚	3700円
	払出	163枚	
	入金	163枚	16300円
	払出	102枚	
	入金	61枚	6100円
	払出	0枚	
残数合計			253160円
入金合計			310530円
払出合計			57370円
売上合計			253160円

OOOOレストラン

日計入出金情報